

XTOOL

Kiosk samoobsługowy wolnostojący

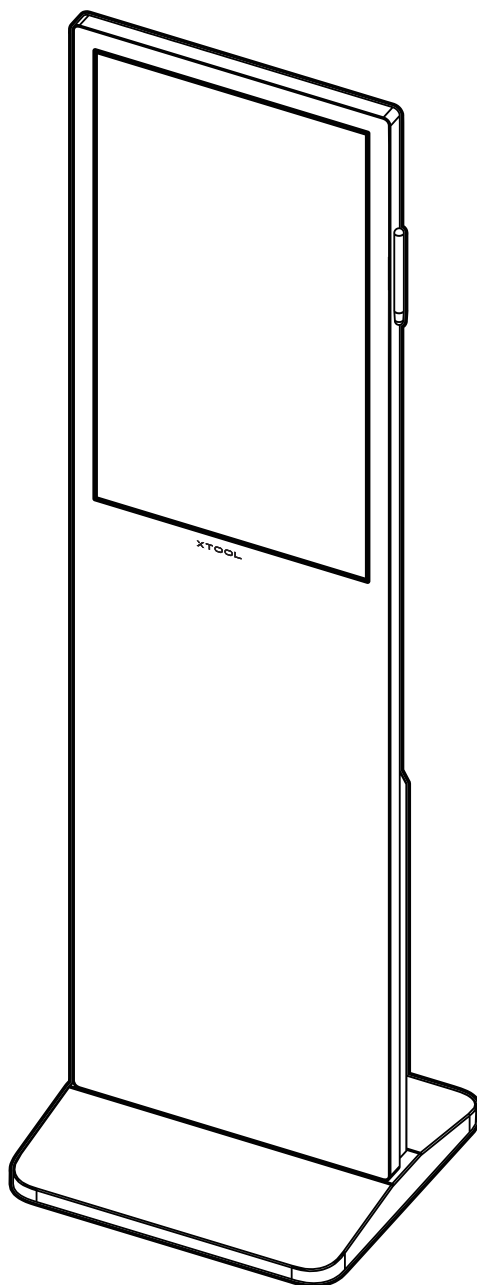

Skrócona instrukcja obsługi

Lista przedmiotów - - - - - 01

**Poznaj xTool kiosk samoobsługowy.
wolnostojący - - - - - 02**

**Zainstaluj xTool kiosk samoobsługowy
wolnostojący - - - - - 04**

**Użyj xTool kiosku samoobsługowego
wolnostojącego - - - - - 06**

Lista przedmiotów

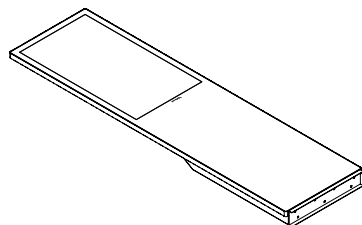

Kiosk samoobsługowy

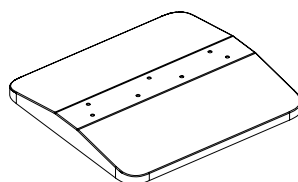

Podstawa wsparcia

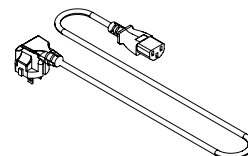

Kabel zasilający

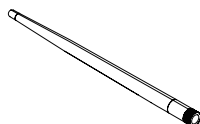

Antena

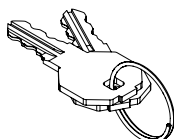

Klucz serwisowy

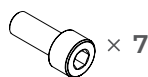

Śruba

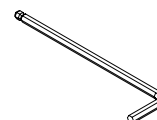

Klucz sześciokątny

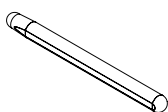

Rysik



Skrócona instrukcja obsługi



Instrukcje bezpieczeństwa



Przewody zasilające wysyłane do różnych krajów i regionów mogą się różnić.

Poznaj xTool kiosk samoobsługowy wolnostojący

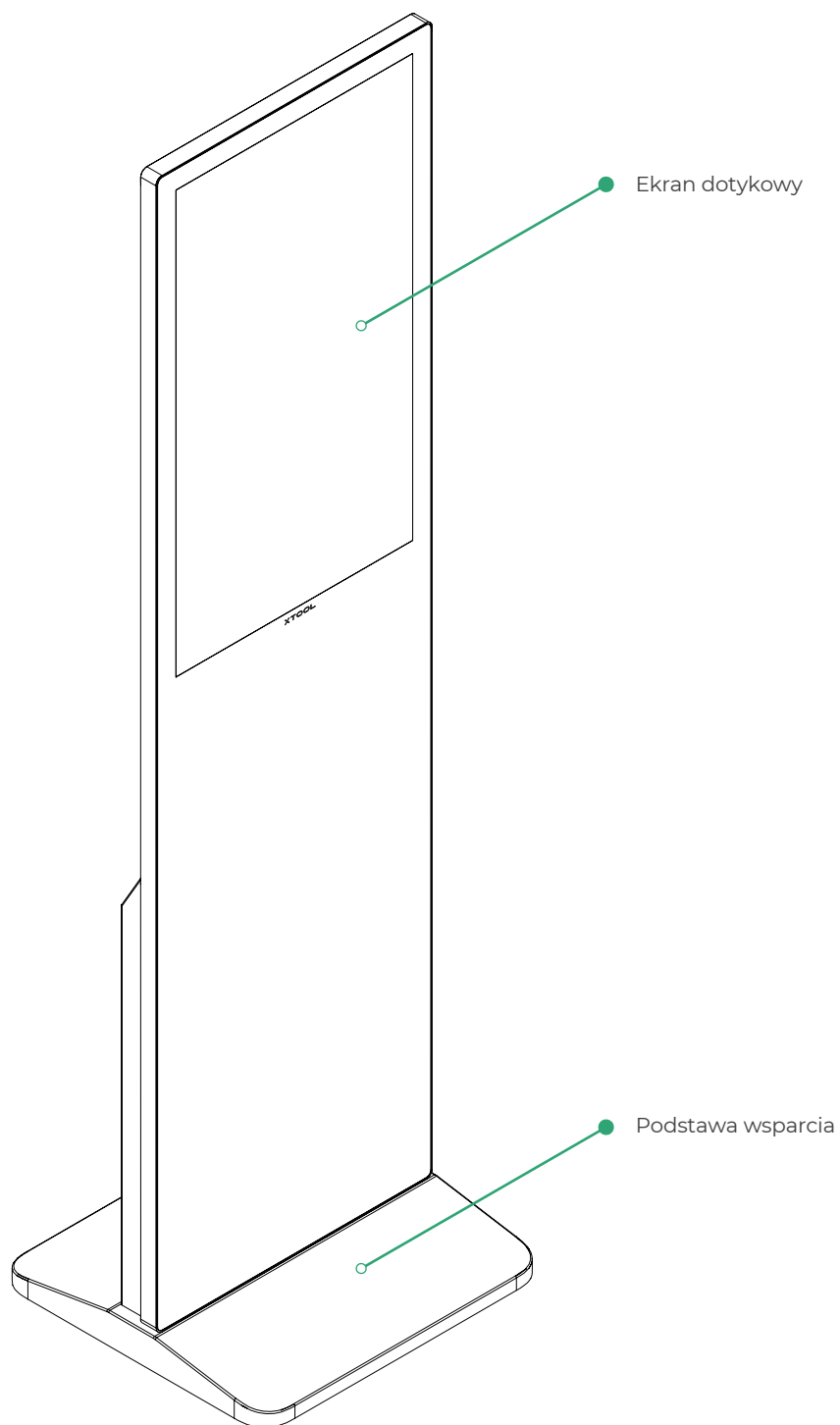

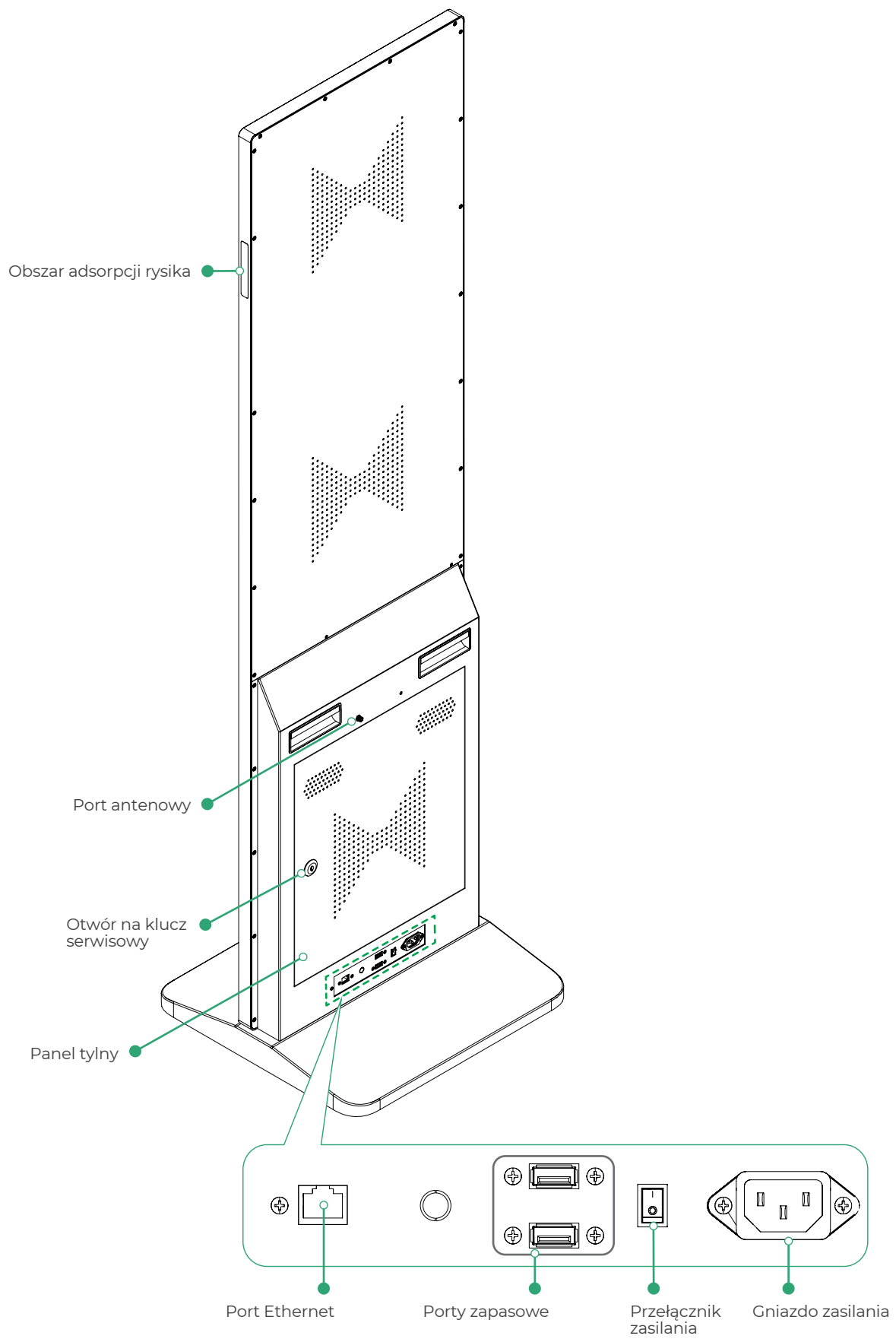

Panel tylny można otworzyć tylko za pomocą klucza serwisowego podczas naprawy.

Zainstaluj xTool kiosk samoobsługowy wolnostojący

1 Zainstaluj podstawę wsporczą

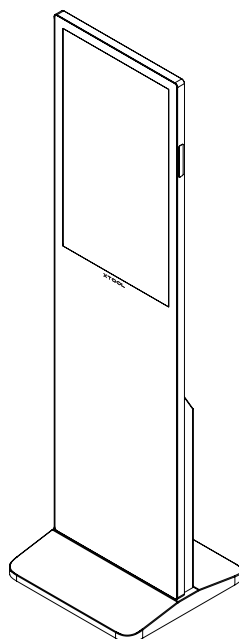
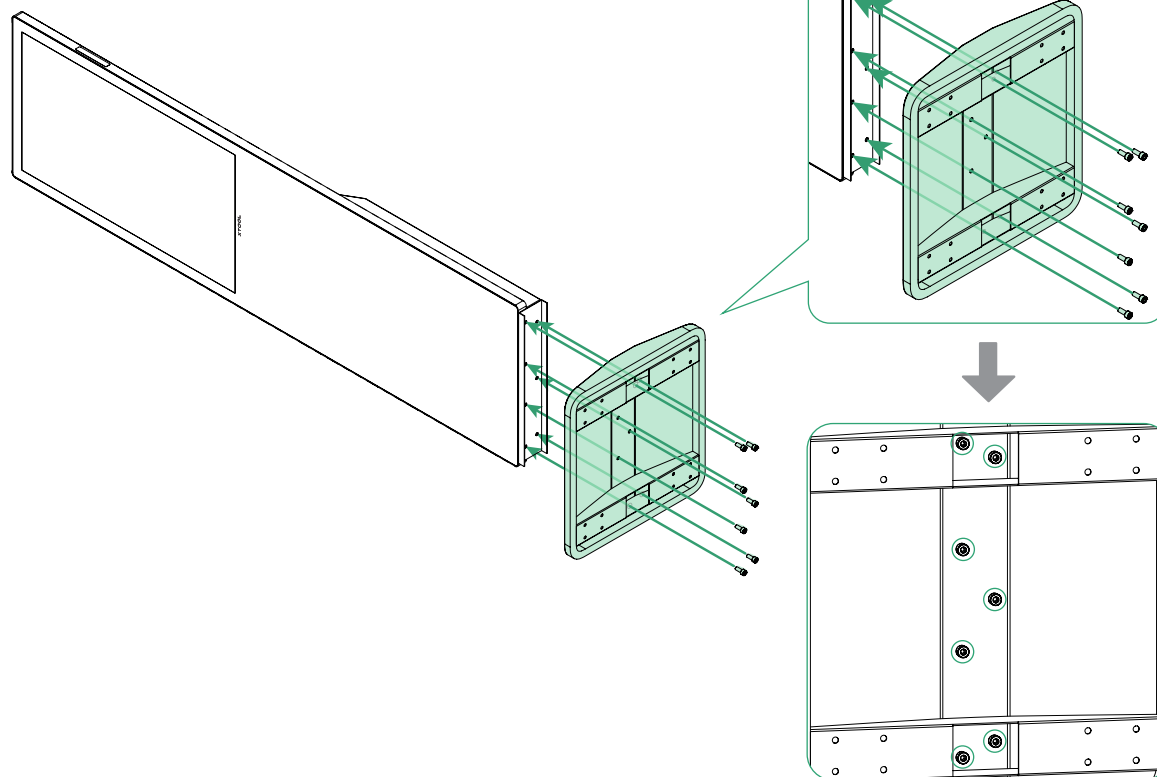
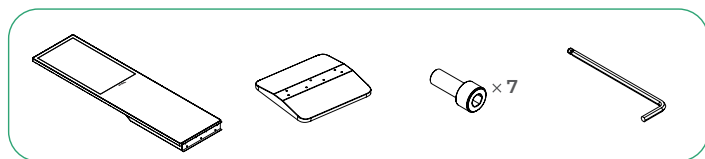

2 Zainstaluj antenę

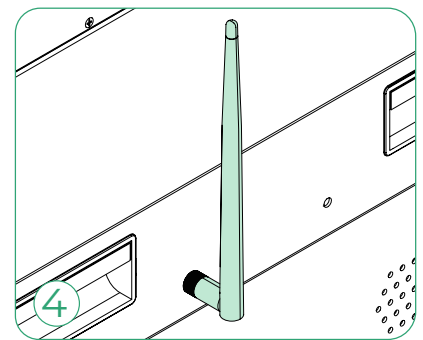
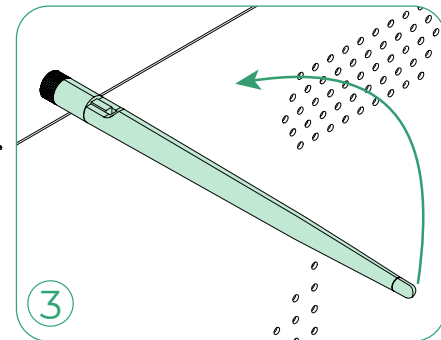
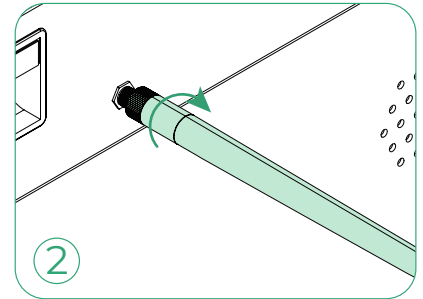
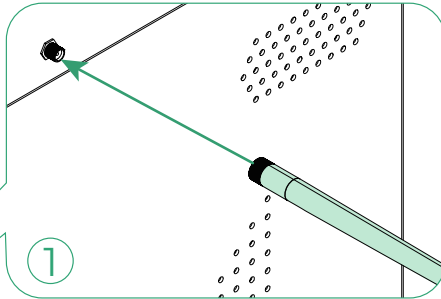
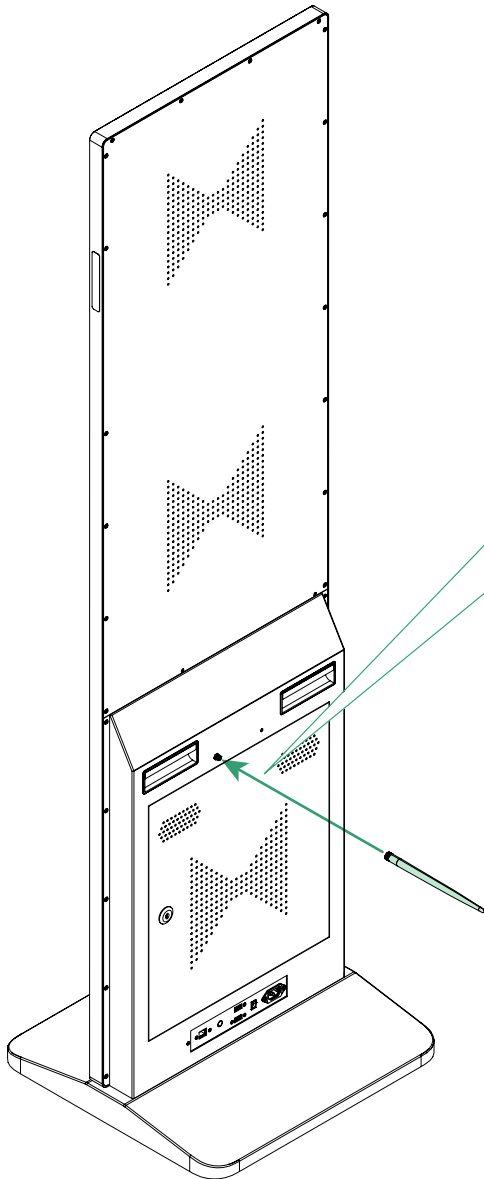
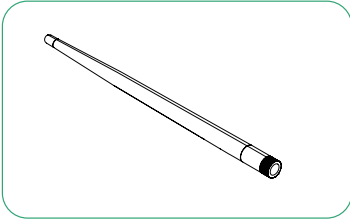

Użyj xTool kiosku samoobsługowego wolnostojącego

Podłącz kabel zasilający i włącz kiosk

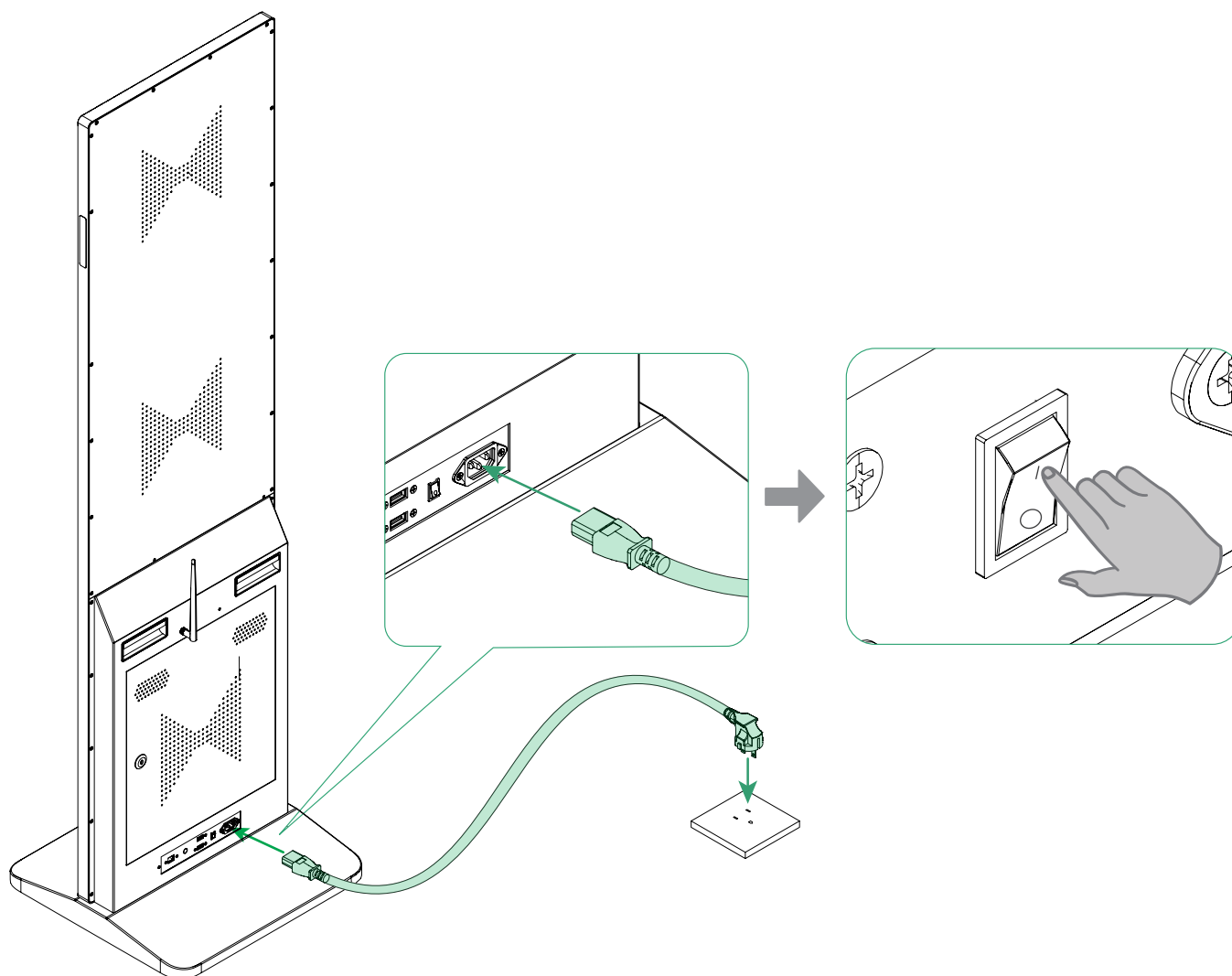
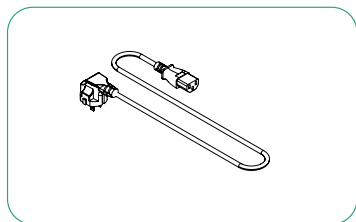

Zeskanuj kod QR lub odwiedź podany link, aby dowiedzieć się, jak korzystać z produktu z maszynami xTool do obróbki.



support.xtool.com/article/2087

XTOOL